

Adás-vételi szerződés

Amely létrejött egyrészről a **Nemzeti Sportközpontok** (székhely: 1146 Budapest, Hermina út 49.), mint Vevő (a továbbiakban: Vevő) képviseletében: Sipkáné Szabó Gyöngyi Katalin mb. főigazgató

másrészről

a **GREEN SOUND PLUSZ Kereskedelmi és Szolgáltató Korlátolt Felelősségű Társaság** (székhely: 1035 Budapest, Berend utca 6. 2. em. 9., cégjegyzékszám: Cg.01-09-729380, adószám: 13323387-2-41), mint Eladó (a továbbiakban: Eladó) képviseletében Van Dam Krisztina ügyvezető, együttesen Felek között az alulírott helyen és időpontban az alábbi feltételek szerint:

I.**Előzmények**

Felek rögzítik, hogy Vevő a 2011. évi CVIII. törvény 83. § (1) bekezdés szerinti nyílt eljárást folytatott le „**Diagnosztikai eszköz beszerzése**” tárgyban. A lefolytatott közbeszerzési eljárás eredményeképpen az **3. részajánlat** tekintetében - „**1 db DEXA csontsűrűség mérő készülék beszerzése az ajánlati dokumentációban meghatározott műszaki specifikáció szerint**” - Vevő, mint ajánlatkérő az Eladó ajánlatát fogadta el a közbeszerzési eljárás tárgyát képező feladatokra, ennek megfelelően a közbeszerzésekről szóló 2011. évi CVIII. törvény. (a továbbiakban: Kbt.) 124. § (1) bekezdése értelmében felek szerződést kötnek jelen szerződés és az annak elválaszthatatlan részeit képező mellékletei szerint

II.**Szerződés tárgya**

1. A Vevő megrendeli, az Eladó elvállalja a jelen szerződés tárgyát képező DEXA csontsűrűség mérő készüléket (a továbbiakban: Eszköz) ajánlati felhívásban, ajánlati dokumentációban és az Eladó ajánlatában foglaltak szerinti szállítását Vevő részére. A szállítandó Eszköz részletes specifikációját a jelen szerződés elválaszthatatlan részét képező 1. számú melléklet tartalmazza, a szállítandó Eszközt az Eladó a szállítás helyszínén köteles összeszerelni és beüzemelni.
2. Az Eladó kötelezettséget vállal arra, hogy a jelen szerződés elválaszthatatlan részét képező közbeszerzési eljárás dokumentumaiban meghatározott Eszközt jelen szerződés mindkét fél általi aláírásának napjától számított hatvan (60) napon belül leszállítja, a Vevő azokat átveszi, valamint a Vevő a jelen szerződés szerinti ellenértéket megfizeti.

III.**A Vevő jogai és kötelezettségei**

3. Vevő jogosult és egyben köteles a szerződést azonnali hatállyal felmondani ha:

[Handwritten signatures and initials]

- az Eladóban közvetetten vagy közvetlenül 25%-ot meghaladó tulajdoni részesedést szerez valamely olyan jogi személy vagy személyes joga szerint jogképes szervezet, amely tekintetében fennáll az 56. § (1) bekezdés k) pontjában meghatározott valamely feltétel;
- az Eladó közvetetten vagy közvetlenül 25%-ot meghaladó tulajdoni részesedést szerez valamely olyan jogi személyben vagy személyes joga szerint jogképes szervezetben, amely tekintetében fennáll az 56. § (1) bekezdés k) pontjában meghatározott valamely feltétel.

Eladó az e pontban foglalt felmondás esetén a szerződés megszűnése előtt már teljesített szolgáltatás szerződésszerű pénzbeli ellenértékére jogosult.

IV.

Az Eladó jogai és kötelezettségei

Rendeltetési hely: 1146 Budapest Istvánmezei út 3-5.

1. Az Eladó szavatol azért, hogy az Eszköz a rendeltetésszerű használatra alkalmas. Az Eladó kijelenti, hogy az Eszköz minden tekintetben megfelel az ajánlati felhívásban és a dokumentációban a Vevő által meghatározott követelményeknek.

A Vevő részéről elérhetőség:

Kapcsolattartó neve: **dr. Szabó Tamás**

telefon: 00 36 311 9142

e-mail: szabo.tamas@mnsk.hu

Az Eladó részéről elérhetőség:

Kapcsolattartó neve: **Van Dam Krisztina**

telefon: +36-1-788-1180, +36-30-944-1754

e-mail: info@greensound.hu

2. Eladó köteles a szerződés teljesítésének teljes időtartama alatt tulajdonosi szerkezetét a Vevő számára megismerhetővé tenni és a jelen szerződés 3. pont szerinti ügyletekről a Vevőt haladéktalanul értesíteni. (Kbt. 125 § (4) bekezdés b) pont)

V.

A teljesítés határideje, az átadás – átvétel módja

3. Eladó köteles a saját költségére a jelen szerződés IV.1. pontjában meghatározott rendeltetési helyekre szállítani a jelen szerződés tárgyaként megjelölt Eszközt.

VI.

Az ellenérték összege, fizetési feltételek

4. Eladót a jelen szerződésben meghatározott feladatok teljesítése esetén **14 470 000 Ft + ÁFA** összegű eladási ár illeti meg, amely tartalmazza a szállítás és az összeszerelés, beüzemelés költségét is.

A díj fenti összege magában foglalja a teljesítéssel kapcsolatosan az Eladónál felmerülő valamennyi költséget és díjat, amelyet a teljesítés során semmilyen jogcímen nem növelhet, egyéb költséget a Vevővel szemben nem érvényesíthet.

Vevő a szerződés szerinti ellenértéket átutalással teljesíti az alábbiak szerint:

Vevő a számla szerinti ellenértéket a Kbt. 130. § alapján kiállított teljesítés igazolás tartalma szerint szabályszerűen kiállított és benyújtott számla ellenében a Polgári Törvénykönyvről szóló 2013. évi V. törvény (Ptk.) 6:130. § (1)-(2) bekezdésében foglaltakkal összhangban – a számla Vevő általi kézhezvételének napját követő 30 napos határidőre, figyelemmel az Art. 36/A. §-ban foglaltakra is – átutalással egyenlíti ki.

Eladó tudomásul veszi, hogy nem fizethet, illetve számolhat el a szerződés teljesítésével összefüggésben olyan költségeket, melyek a Kbt. 56. § (1) bekezdés k) pontja szerinti feltételeknek nem megfelelő társaság tekintetében merülnek fel, és melyek az Eladó adóköteles jövedelmének csökkentésére alkalmasak (Kbt. 125 § (4) bekezdés a) pont).

VII. Kötbérek, biztosítékok

5. Szerződő felek megállapodnak abban, hogy amennyiben az Eladó a szállítással késedelembe esik, a Vevőnek késedelmi kötbért köteles fizetni, amelynek mértéke az Eszköz nettó vételárának 1 %-a naponta, de maximum a szerződés nettó értékének 20%-a.
6. Szerződő felek megállapodnak abban, hogy amennyiben az Eladó által szolgáltatott Eszköz rendeltetésszerű használatra nem alkalmas, vagy nem felel meg az Eladó ajánlatában foglalt paramétereknek, úgy Eladó a hiba kijavításáig, illetve a hibás Eszköz kicseréléséig naponta az Eszköz nettó vételárának 1 %-ának megfelelő összegű hibás teljesítési kötbér fizetésére köteles.
7. Szerződő felek megállapodnak abban, hogy az Eladó 20 napos késedelme esetén a Vevőt a teljesítésre még fel nem ajánlott szolgáltatásokra vonatkozóan felmondási jog illeti meg, amely esetben az Eladó meghiúsulási kötbért köteles a Vevőnek megfizetni. Amennyiben a késedelmes teljesítés a 20 napot meghaladja, vagy az Eladó a szerződést felmondja, úgy az Eladó a meghiúsulással érintett eszköz nettó eladási ára 20%-ának megfelelő mértékű meghiúsulási kötbér fizetésére köteles. A meghiúsulási kötbér a Vevő felmondásának hatályosulásával egyidejűleg esedékes. Amennyiben Vevő meghiúsulási kötbér fizetési kötelezettsége beállt, az kizárja Eladó késedelmi kötbérkövetelésének lehetőségét.

k 3 de #

8. Eladó köteles a saját költségén **teljesítési biztosítékot** nyújtani a Vevő részére az Eladó teljesítésének késedelmével vagy elmaradásával kapcsolatos igényeire. Eladó a teljesítési biztosítékot saját választása szerint teljesítheti bármelyik alábbi formában azzal, hogy az Eladó az egyik biztosítéki formáról a másikra áttérhet, a biztosítéknak azonban a Szerződésben foglalt összegnek és időtartamnak megfelelően folyamatosan rendelkezésre kell állnia:

- óvadékként az előírt pénzüsszegnek a Vevő Számlájára történő befizetésével/átutalásával, vagy
- bank vagy biztosító által vállalt garancia biztosításával, vagy
- banki készfizető kezesség biztosításával, vagy
- biztosítási szerződés alapján kiállított - készfizető kezességvállalást tartalmazó - kötelezvényvel.

A teljesítési biztosíték teljes összege a szerződés szerinti, ÁFA nélkül számított ellenszolgáltatás, azaz a vételár 5%-a (azaz öt százaléka). Eladó köteles a teljesítési biztosítékot a Szerződés megkötésének időpontjában teljes összegben, illetve terjedelemben átadni a Vevő részére.

9. Vevő jótállási igényeinek és az Eladó hibás teljesítésének biztosítékeként Eladó köteles a saját költségén **jótállási biztosítékot** nyújtani. Eladó a jótállási biztosítékot saját választása szerint teljesítheti bármelyik alábbi formában azzal, hogy az Eladó az egyik biztosítéki formáról a másikra áttérhet, a biztosítéknak azonban a Szerződésben foglalt összegnek és időtartamnak megfelelően folyamatosan rendelkezésre kell állnia:

- óvadékként az előírt pénzüsszegnek a Vevő Számlájára történő befizetésével/átutalásával, vagy
- bank vagy biztosító által vállalt garancia biztosításával, vagy
- banki készfizető kezesség biztosításával, vagy
- biztosítási szerződés alapján kiállított - készfizető kezességvállalást tartalmazó - kötelezvényvel.

A jótállási biztosíték teljes összege a szerződés szerinti, ÁFA nélkül számított ellenszolgáltatás, azaz a vételár 5%-a (azaz öt százaléka). A teljesítés igazolás Vevő általi kiállításának feltétele a jótállási biztosíték Eladó általi Vevő részére történő rendelkezésre bocsátása annak teljes összegében, illetve terjedelmében.

10. Eladó a szállított Eszközre a sikeres átadás-átvétel kezdetétől számítottan 12 hónap jótállást vállal.

VIII.

Bizalmas információk

11. Szerződő felek megállapodnak abban, hogy a jelen szerződés hatályának tartama alatt és azt követően bizalmasan, üzleti titokként kezelik a szerződés teljesítése kapcsán tudomásukra jutott információt, tényeket vagy adatokat, azokat harmadik személynek semmilyen formában nem adják tovább, ide nem értve azon információkat, amelyek közzétételét a Kbt. 31. § (1) bekezdésének d) és e) pontja Vevő részére előírja. A fenti információk, tények, valamint adatok – a másik fél által előzetesen adott kifejezett írásbeli hozzájárulás nélkül – kizárólag a jelen szerződés teljesítésére használhatók fel. Nem korlátozható vagy nem tiltható meg üzleti titokra hivatkozással olyan adat nyilvánosságra hozatala, amely a közérdekű adatok nyilvánosságára és a közérdekből nyilvános adatra vonatkozó, külön törvényben meghatározott adatszolgáltatási és tájékoztatási kötelezettség alá esik. A közbeszerzési eljárás alapján megkötött szerződés engedményezést kizáró rendelkezése nem minősül üzleti titoknak.

IX.

Jogviták rendezése

12. Szerződő felek megállapodnak abban, hogy esetleges jogvitákat elsődlegesen békés úton, tárgyalások útján kívánják rendezni, s csupán akkor fordulnak bírósághoz, ha a tárgyalásos rendezés nem vezetett eredményre.

13. Szerződő felek megállapodnak abban, hogy jelen megállapodásból eredő valamennyi perben értékhatártól függően alávetik magukat az illetékes bíróságoknak.

X.

Alkalmazandó jogszabályok

14. A jelen szerződésben nem szabályozott kérdésekre a Kbt., a Ptk., valamint az egyéb kapcsolódó jogszabályok rendelkezései az irányadók.

15. Jelen adásvételi szerződés a közbeszerzési eljárásban szereplő részletes árajánlattal együtt érvényes, amely jelen szerződés elválaszthatatlan mellékletét képezi. A jelen szerződés csak a felek közös megegyezésével és csak a teljesítést megelőzően a Kbt. 132. §-ban meghatározott körülmények fennállása esetén, írásos formában módosítható.

16. Jelen megállapodást a felek képviselői, elolvasás és közös értelmezés után, mint akarattal mindenben megegyezőt, 4 (darab) magyar nyelvű eredeti példányban jóváhagyólag írják alá.

Budapest, 2015. *07.12.*

Mellékletek:

1.számú: Eladó ajánlata

2.számú: Teljesítési biztosíték igazolása

Handwritten signatures and initials:
A large signature on the right side.
A signature with the number '5' next to it.
A small signature at the bottom right.

Sipkáné Szabó Gyöngyi Katalin

mb. főigazgató *h.*



Nemzeti Sportközpontok

Vevő

Ellenjegyzem:

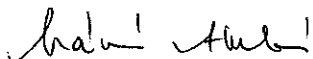

Tóth Krisztina

Gazdasági Igazgató *h.*

Nemzeti Sportközpontok

2015.07.23.

ZK050486

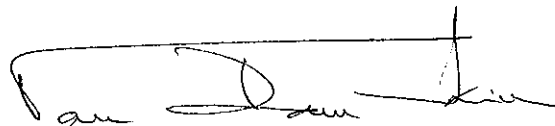

Van Dam Krisztina

ügyvezető

**GREEN SOUND PLUSZ Kereskedelmi és
Szolgáltató Korlátolt Felelősségű Társaság**

Eladó

GREEN SOUND PLUSZ Kft.

1035 Bp. Berend uca 6. 2. em 9.
Levelezési cím: 2041 Dudaórs Pf. 524.

Adószám: 13323567-2-41

Cg.: 01-09-729360

Tételszám	Megnevezés	Össz. Darabszám
	DEXA csontsűrűség vizsgáló	1 db
Megajánlott termék típusa: GE-Lunar Prodigy Primo		
Gyártó: GE Medical Systems Ultrasound and Primary Care Diagnostics LLC		

Kért paraméterek I.

Kért paraméterek	Követelmény	Ajánlott paraméter
Digitális klinikai csontsűrűségmérő berendezés	Igen	Igen, digitális klinikai csontsűrűségmérő berendezés
BMC, BMD T-score és Z-score számítása	Igen	Igen, BMC, BMD T-score és Z-score számítása és ROI terület mérése
Vizsgálati módszer: DXA	Igen	Igen, vizsgálati módszer: DXA
10 éves törési valószínűség előrejelzése algoritmus	Igen	Igen, 10 éves törési valószínűség előrejelzése algoritmus
Magyar nyelvű kezelői szoftverrel rendelkezzen.	Igen	Igen, rendelkezik magyar nyelvű kezelői szoftverrel.
Megfelelő adattárolási és archiválási rendszert tartalmaz	Igen	Igen, megfelelő adattárolási és archiválási rendszert tartalmaz
Asztal mozgása: rögzített, csak a kar mozog	Igen	Igen az asztal mozgása: rögzített, csak a kar mozog
Vizsgálható beteg maximális súlya min. 140 kg	Igen, kérjük megadni!	Igen, a beteg maximális súlya 159 kg
Scannelési méret	Minimum 190x60 cm Kérjük megadni!	Igen, 197,5 x 60 cm
Kompatibilis vezérlőegység és nyomtató	Igen	Igen, rendelkezik kompatibilis vezérlőegységgel és nyomtatóval
DICOM Push and Print DICOM Worklist DICOM Workstation	Igen	Igen, DICOM Push and Print DICOM Worklist DICOM Workstation
Szoftverek:		

000047

GREEN SOUND FLUX Kft.
1035 Pó Révút utca 7-2. em.
Levelezési cím: 2041 Bud. utca 41/524
Adószám: 13335367-2
Cg: 01 09 729530

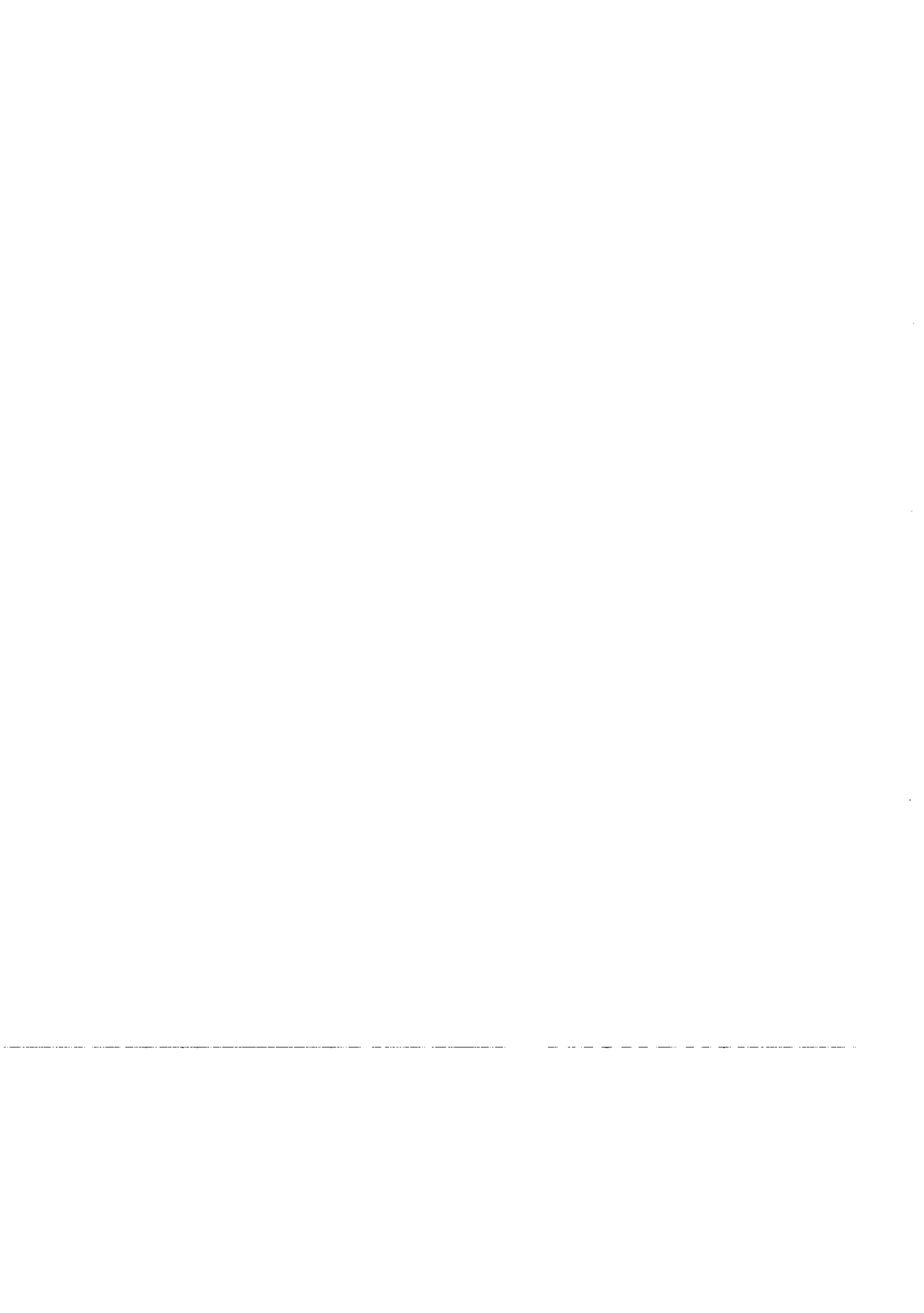

AP Spine és Lateral Spine	Igen	Igen, AP Spine és Lateral Spine
Alkar	Igen	Igen, alkar
Dual Hip	Igen	Igen, Dual Hip - Dual Femur
Total Body	Igen	Igen, Total Body
<p>Body Composition</p> <p>a. -zsír% zsír gramm -izom% izom gramm -csont% csont gramm</p> <p>régiónkénti automatikus meghatározása</p> <p>b. A viscerális és subcután zsír becslése volumenben és tömegben</p> <p>c. Resting Metabolic Rate nyugalmi értékének megjelenítése</p> <p>d. Relative Skeletal Muscle Index automatikus megjelenítése</p>	igen	<p>Igen</p> <p>Body Composition</p> <p>a. -zsír% zsír gramm -izom% izom gramm -csont% csont gramm</p> <p>régiónkénti automatikus meghatározása</p> <p>b. A viscerális és subcután zsír becslése volumenben és tömegben</p> <p>c. Resting Metabolic Rate nyugalmi értékének megjelenítése</p> <p>d. Relative Skeletal Muscle Index automatikus megjelenítése</p>
Digitális gerinc értékelés (DVA)	Igen	Igen, Digitális gerinc értékelés (DVA)
Ortopédiai szoftver (Csípő, gerinc, kézfej, könyök, váll, térd, stb), egyedi beállítású régiók szerinti elemzéssel	Igen	Igen, Ortopédiai szoftver (Csípő, gerinc, kézfej, könyök, váll, térd, stb), egyedi beállítású régiók szerinti elemzéssel
<p>Pediátriai vizsgálatok kiértékelése</p> <p>a. gerinc, femur, teljes test értékelése 5-20 éves kor között</p> <p>b. feltétel a csontkor meghatározás</p> <p>c. növekedési indexek automatikus megjelenítése és referenciához hasonlítása</p>	Igen	<p>Igen, Pediátriai vizsgálatok kiértékelése</p> <p>a. gerinc, femur, teljes test értékelése 5-20 éves kor között</p> <p>b. feltétel a csontkor meghatározás</p> <p>c. növekedési indexek automatikus megjelenítése és referenciához hasonlítása</p>
CV (ismétlési hibahatár)	1%-on belüli érték	1%-on belüli érték



Automatikus Trabecularis BoneScore (TBS) analízis	Igen	Igen, Automatikus Trabecularis BoneScore (TBS) analízis
A napi minőség-ellenőrzés 3-3 különböző értékű csont és lágyszöveti minta összehasonlításával	Igen	Igen, a napi minőség-ellenőrzés 3-3 különböző értékű csont és lágyszöveti minta összehasonlításával történik

Megajánlott paraméterek II.

Kért paraméterek	Követelmény	Súlyszám	Ajánlott paraméter
Scannelési idő AP Spine	Maximálisan 60 sec Előny a kisebb	5	56 sec
Scannelési idő Lateral Spine	Maximálisan 60 sec Előny a kisebb	5	56 sec
Scannelési idő Hip	Maximálisan 60 sec Előny a kisebb	5	56 sec
Scannelési idő Alkar	Maximálisan 60 sec Előny a kisebb	5	21 sec
Digitális gerinc értékelés	Maximálisan 120 sec Előny a kisebb	5	85 sec
Femur morphometriai analízisének FNA (Femoral axis versus Neck axis Angle), HAL (hip axis length), FNAL (femoral neck axis) vagy ezzel egyenértékű technológia HAL automatikus értékelése mutassa az átlagértéktől való eltérést mm-ben. (Hosszabb vagy rövidebb csípő tengely hossz)	Kérjük megadni! Megléte előny	10	Igen, a Femur morphometriai analízisének FNA-val egyenértékű technológia. HAL automatikus értékelése mutatja az átlagértéktől való eltérést mm-ben. (Hosszabb vagy rövidebb csípő tengely hossz)

000049

GREEN SOUND PLUSZ Kft.
1035 Bp. Ezerévi utca 6-2. em. 9.
Levelezési cím: 2041 Budapest Pf. 924.
Adószám: 15225972
Cg: 01-09-729390



NYILATKOZAT SZERVIZHÁTTÉRŐL

A GE Lunar csontsűrűségmérő készülékekkel kapcsolatos szerviz tevékenységet Magyarországon a GREEN SOUND PLUSZ Kft. végzi.

A szerviz rendelkezik a készülékek garanciális és garancia időn túli szervizének ellátásához szükséges személyi és technikai feltételekkel. Szakembereink magasan képzettek, több éves tapasztalattal, szervizgyakorlattal rendelkeznek. A minél magasabb szintű, és minőségi munka érdekében folyamatosan, a GE Healthcare által szervezett szakmai képzéseken vesznek részt.

Berendezéseinkhez a gyártástól számított minimum 10 évig biztosítjuk a folyamatos alkatrészellátást, továbbá a korszerű működéshez szükséges fejlesztéseket is (FMI).

A berendezések szervizelése során csak a GE által szállított alkatrész használható fel, mivel a nem megfelelő alkatrészek a berendezés meghibásodását okozhatják, az ebből eredő károkért cégünk nem vállal felelősséget.

Szervizünk hibabejelentő telefonszáma: +36 1 788 1180

+36 30 9441754

e-mail: info@greensound.hu

Cím: 1035 Budapest Berend u. 6. 2/9.

Fax: +36 1 700 2360

Kelt: Budapest, 2015. május 21.

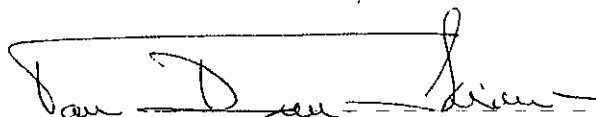

Van Dam Krisztina
GREEN SOUND PLUSZ Kft.

GREEN SOUND PLUSZ Kft.
1035 Bp. Berend utca 6. 2. em. 9.
Levelezési cím: 2041 Budabörzs Pk. 524.
Adószám: 13323357-2-41
Cg.: 01-09-729330

000005

GREEN SOUND PLUSZ Kft.
1035 Bp. Berend utca 6. 2. em. 9.
Levelezési cím: 2041 Budabörzs Pk. 524.
Adószám: 13323357-2-41
Cg.: 01-09-729330



Prodigy

GE Healthcare

Lunar Prodigy

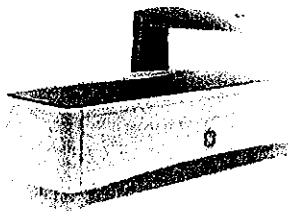

000051

PLUSZ Kft.
I. ektó 6. 2. em. 9.
Budapest Pf. 524.
23387-2-41
729390



Prodigy

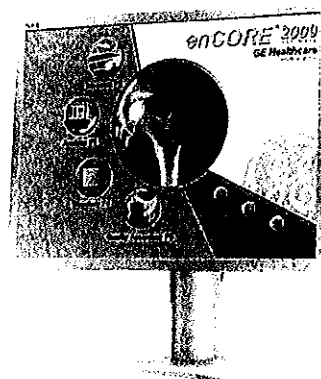

Egyedülálló csonttritkulás diagnózis

Mint specialista, Ön a lehető legjobb kezelést szeretné nyújtani pácienseinek: csúcshozza diagnosztikát és ezt követő kezelést. A GE Healthcare, világelső denzitométer gyártó, biztosítja ezt Önnek.

Lunar Prodigy digitális vékony-legyezősugarú denzitométer.

Az enCORE Windows szoftver kezelő felülete optimalizálja a vizsgálatot, időt takarít meg, megbízható eredményeket ad.

Az 50 év feletti nők kb. 40%-ának élete hátralévő részében bekövetkezik egy oszteoporotikus csonttörése.

Nem diagnosztizált / Nem kezelt

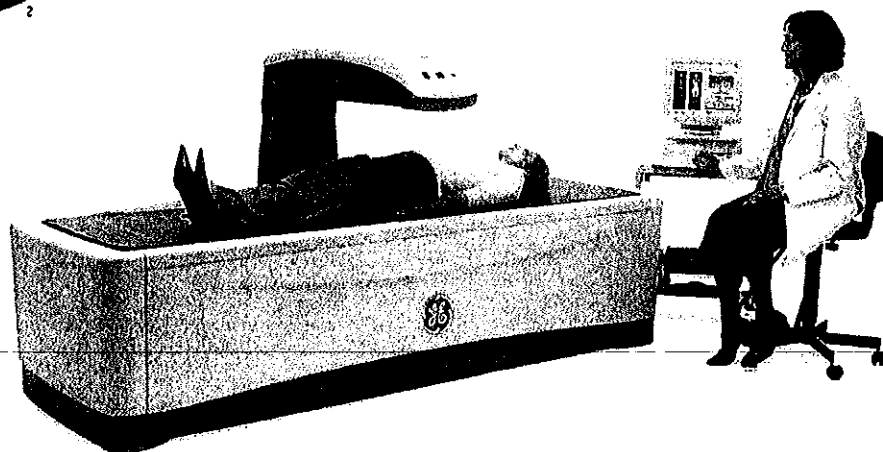
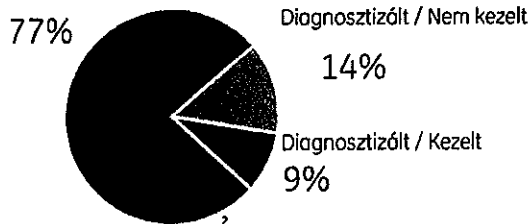

GREEN SOUND PLUSZ Kft.
1035 Bécsi út 62/B 2. em. 9.
Levegő utca 20-31. budapesti Pf. 524.
Adószám: 13325367-2-41
Cg: 01-09-729360

000052



Magyarországi hivatalos képviselő:

Green Sound Plusz Kft. info@greensound.hu, +36 30 9441 754





40%-kal magasabb precizitás

A páciens BMD-je lassan változik és az alacsonyabb precíziós hibaszázalék lehetővé teszi a monitorozási intervallumának a csökkenését, a készülék hamarabb mutatja a valós változást. A Lunar Prodigy sorozat bizonyítottan 40%-kal pontosabb mint más készülékek.

A Lunar Prodigy vékony-legyezősugaras készülék, mely alacsony sugár dózis mellett kiváló képfelbontású, direkt-digitális felvételek készítését teszi lehetővé. SmartFan Beam technika (a csonthatár automatikus felismerése) és CZT detektor mely lehetővé teszi a megszokott sugárszint tizedére történő, valamint a vizsgálati idő felére történő csökkentését az 1%-os klinikai precizitás megtartása mellett. Az automatikus, szoftveres páciens pozíció korrekció a beállított régióban nagymértékben csökkenti a vizsgálati időt.

Precizitásával és alacsony ismétlési hibaszázalékával a Lunar Prodigy lehetővé teszi a lehető legrövidebb páciens monitorozási időtartamot. A Windows alapú automatizált enCore szoftver a lehető legkönnyebb használat mellett gondoskodik a hatékonyságról és a biztos eredményekről.

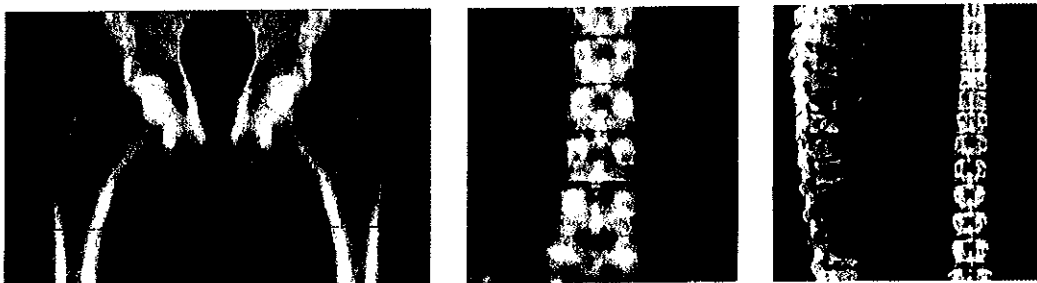

A holnap technikája már ma

A Lunar Prodigy egy keskeny legyezősugaras, digitális technológiát alkalmaz a nagyítás és torzió mentes kiváló, képmínőség és az alacsonyabb sugárzással történő megbízható mérés érdekében. A csont régiók és test mérések pontosságát és hitelességét a komplett folyamatos minőség ellenőrzés és a többpontos kalibráció biztosítja.

A minőség ellenőrzés, egyedül álló multi point kalibrációs teszt. Ez három különböző csont, három különböző izom és három különböző zsír érték meghatározásával történik. Ez biztosítja a csont- és test szöveti összetétel mérések pontosságát és hitelességét.

Széles legyezősugár keskeny legyezősugár

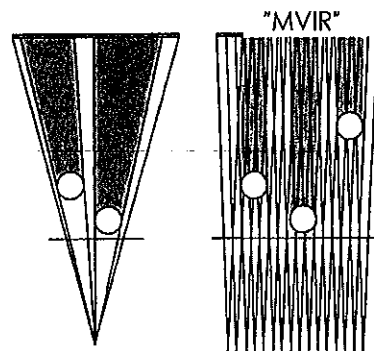

egyszeres és többszörös
képkalkotás

Valós, nagyítási hiba nélküli mérés

A TruView szoftver kizárja a széles legyezősugaras technikák tipikus nagyítást és torzítási hibáját. A mérések mindig pontosak, úgy a terület-, mint a BMD és a geometrikus mérések esetében is. (MVIR, Multi View Image Reconstructióval. ld. az ábrát)

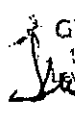
 **Lunar Prodigy digitális vékony-legyezősugarú**
Magyarországi hivatalos képviselő: Green Sound Plusz Kft. info@greensound.hu, +36 30 9441 754
Cg. 02-07-723530

000054



denzitométer. Az egyedülálló 6 kattintásból álló komputer-vezérelt művelettel lehetővé vált a páciens csontegészségének gyors felmérése a standard AP gerinc és Dual Femur vizsgálatról a csigolyatörés elemzéséig.

Az enCORE Windows XP szoftver kezelő felülete optimalizálja a vizsgálatot, időt takarít meg, mégis megbízható eredményeket ad.

Készülék méretek:

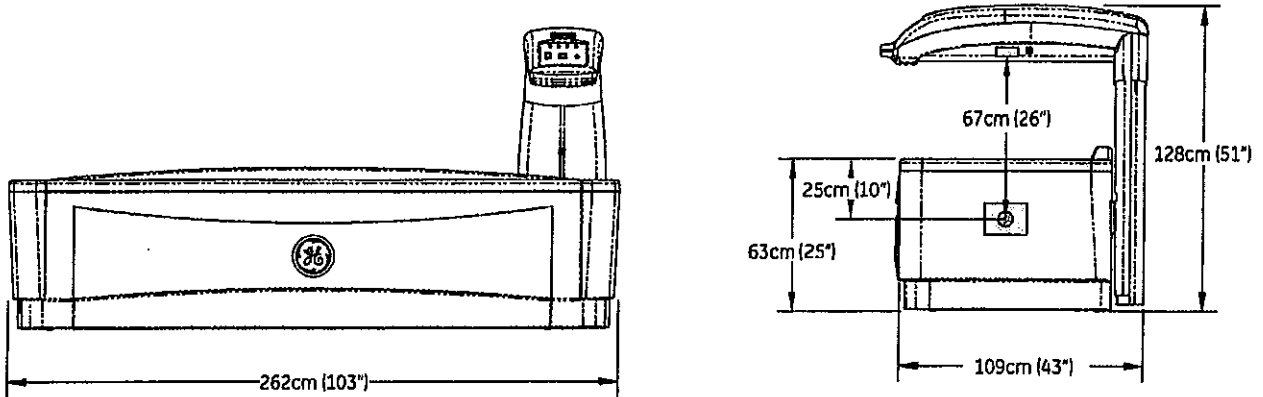

Izodózis görbék:

Longitudinal isodose:

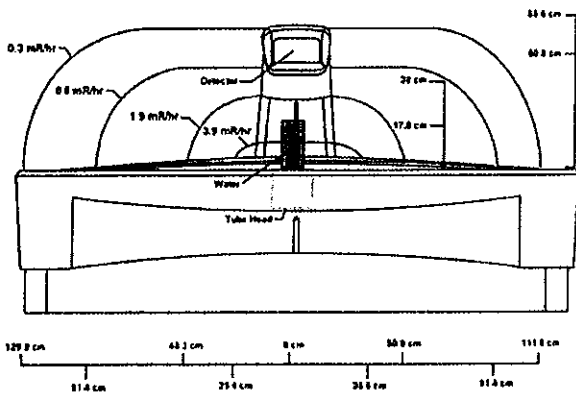

Transverse isodose:

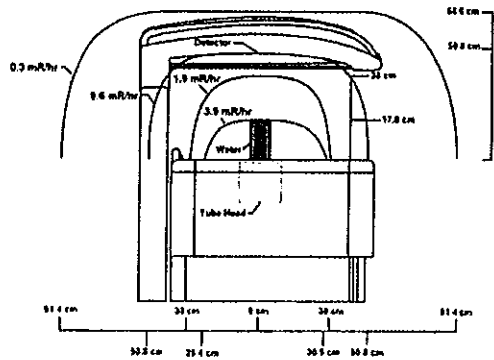

000055

GREEN SOUND PLUSZ Kft.
 1035 Bp. Herend utca 6-2. kft. 9
 Levélezési cím: 2041 Budaörs St. 524.
 Adószám: 133-03567-2-41
 Cg. 01-09-723530



Technikai specifikáció:

Szoftverek:

- A-P gerinc
- Femur
- DualFemur
- AHA HAL (automatikusan értékeli az átlagértéktől való eltérést), CSMI, Femur Erősségi Index, Csont disztribúció és cortikális vastagság mérés
- Teljes test,
- Visceralis/subcutan zsír érték,
- RSMI,
- RMR
- Klinikailag validált szöveti összetétel (Zsír/izom arány, különböző test régiókra és azok összegzése),
- Android/Gynoid arány
- DVA (Dual energiás gerinc értékelés, mely tartalmazza a laterális BMD és morfometriai értékeket is)
- FRAX (külön leletben is: "Risk assesment")
- Alkar
- Ortopédiai program (csípő, térd implantátum)
- Kéz és kisizület
- Egyedi ROI-k bármely régióra
- Gyermek teljes test, gerinc és femur. Csontkor automatikus növekedési index számítások. (5-20 éves kor között)
- OneVision
- OneScan
- Leletszerkesztő
- Rendelés menedzsment program
- DICOM (munkalista, színes nyomtatás, tárolás)
- HL7 bidirekcionális interface
- enCORE Szoftver Platform
- Intuitív interface

- SmartFan szken ablak optimalizálás és dózis csökkentés
- Automatikus szken mód választás
- Automatikus analízis a precízebb eredményért
- Vizsgálatok összehasonlítása
- BMD és sBMD eredmények (BMC és területe)
- Kiterjesztett referencia adatbázis,
- több mint 14.000 páciens, NHANES és aktív élet is.
- Felhasználó által definiált adatbázis
- T-score, Z-score, % Young-Adults és % age- matched
- Automatikus WHO háttér értékelés
- Páciens állapot trend az előző vizsgálatok alapján
- Magyar nyelvű felhasználói felület
- Multimedia Online Help
- Komplett multi pontos minőség ellenőrzés (3 különböző csont és 3 különböző zsírosságú lágyrész érték)
- Automatizált teszt program, a mechanikus és elektronikus részek ellenőrzésével, kalibrációval és minőségellenőrzéssel
- Automatikus minőségellenőrzési és kalibrációs trend tárolással
- Szkenelési mód
- Vékony sugarú legyezősugár (4,5 fok) SmartFan, MVIR ÉS TruView technikával
- Röntgen sugár karakterisztika:
- Konstans potenciálú forrás
- 76kV

• Detektor technológia: LYSO detektor

•Szkenelési idők és besugárzási dózisok normál üzemmódban a legmagasabb precizitás mellett:

- A-P gerinc: 28 sec: 42 μ GY (jobb mint < 1%CV)
- Femur: 28 sec: 42 μ GY (jobb mint < 1%CV)
- Teljes test: 4,5 perc: 0,4 μ GY (jobb mint < 1%CV)
- Nagyítási hiba: Nincs, az adott objektumot pontosan méri
- Méretek és súly:
 - 262,3cm x 109,3cm x 128,3cm, 272 kg
- Szkenelési méret: maximum 197,5cm x 60cm
- Vizsgálható beteg maximális súlya: 159 kg
- Mosható vinyl asztal huzat
- Mégkívánt helyiség védelem: Nincs. Kérjük ellenőrizze a helyi előírásokat.
- Szórt sugárzás kisebb mint 0,6 mR/hr (6 μ Sv/hr)
- Készülék előírások
- Működési hőmérséklet: 18-27 fok Celsius
- Áram: leválasztott áramkör, 220-240 váltóáram 50Hz, 10A torzió max. 5%
 - Páratartalom 20-80% nem telített
- Áramfelvétel: 450VA (szkenelés alatt)
- Hőkibocsátás: 1500BTU/óra
- Tartozékok: Számítógép, Windows 7 Professional, 2,69GHz AMD Athlon Processor, printer, monitor, nyomtató, szünetmentes áramforrás, magasság mérő, mérleg





TBS insight

A WHO által elfogadott, törési rizikó becslést befolyásoló szoftver

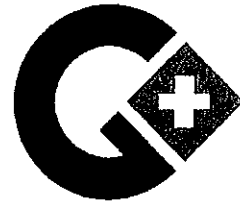

GREENSOUND PLUSZ

A Medimaps cég terméke a TBS szoftver egy új szemléletű eszköze a csonttörési rizikó megítélésének.

A csonttörési rizikóhoz adott értéke a csont struktúrájáról és mikroszerkezetéről alkotott képi információn alapul. Így a hagyományos csont denzitást és egyéb ismert klinikai rizikó tényezőket jól kiegészíti.

Jól ismert tény, hogy a csonttörések 50% nem porotikus eredményű páciensek körében történik. Ez azt jelenti, hogy a továbbra is nagyon fontos hagyományos denzitás, geometriai és klinikai értékek mellett a csont szerkezetre is nagy figyelmet kell fordítani a törési rizikó megítélésekor. Ezt támasztja alá az is, hogy a TBS Insight programot a WHO felvette a hivatalos FRAX csonttörési rizikó megítéséhez használt képlet számításába.

TBS az egymás melletti pixelek szürke skálán elfoglalt helye alapján következtet a csont mikroszerkezetére.

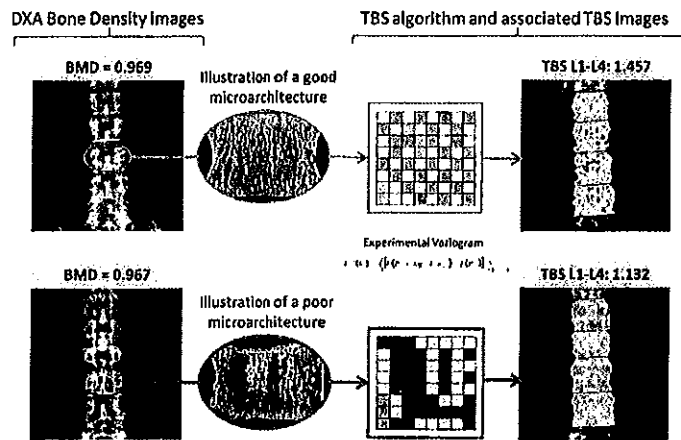

TBS az egymás melletti pixelek szürke skálán elfoglalt helye alapján következtet a csont mikroszerkezetére.

A megfelelő minőségű csontsűrűségmérő készülékek felvételi képe alapján az integrált TBS szoftver automatikusan analizálja és a leletben megjeleníti a TBS értéket.

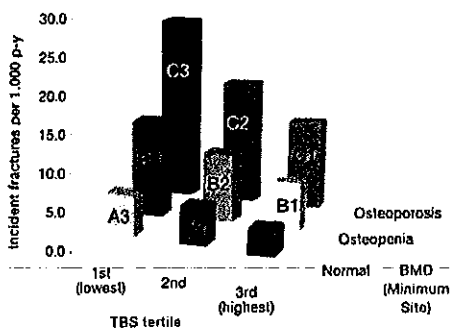

A törési rizikó alakulása a BMD érték és a TBS érték függvényében

További információk:

Dr. Kovács Krisztina

+36 30 9441 754

Medimaps Group SA.
18 chemin des Aulx 1228Plan-les-Ouates
Geneva, Switzerland
<http://www.medimapsgroup.com>

000057

Green Sound Plusz Kft.
www.greensound.hu

+36 30 9441 754

GREENSOUND PLUSZ Kft.
1125 Budapest, Fehérvári út 62. em. 9.
1125 Budapest, Fehérvári út 524.
Tel: +36 30 9441 754
Fax: +36 30 9441 754
E-mail: info@greensound.hu



Forint átutalás



1 Megbízás rögzítése

2 Atíírás

Visszaigazolás



A tranzakciót a Bank befogadta, és sikeresen teljesítette!
Tranzakció azonosító: FT15196011015549

Melyik számlájáról szeretne utalni?

Kiválasztott számla: 10300002-10298052-49020013

Kinek szeretne utalni?

Partner neve: NSK

Partner számlaszáma: HU42 1003 2000 0028 7962 0000 0000

Bank: Magyar Államkincstár

Átutalás részletei

Értéknap: 2015.07.15

Összeg: 723 500 HUF

Közlemény: teljesítési/jótállási biztosíték - DEXA

Vissza

GREEN SOLING PUSZ Kft.
1035 Bp. Budaörsi útca 6. 2. em. 9.
Levelezési cím: 2041 Budaörs Pf. 524.
Adószám: 15323072-41
CG: 01-09-723360



Biz.szám : BH1519600062000087
A12351035 201507155286000087

ERA-AHTT: 3B363 -000000

Fizető	Kincstári nap	Jogosult
10300002-10298052-49020013	2015.07.15	10032000-00287962-00000000
GREEN SOUND PLUSZ KFT.		Nemzeti Sportközpontok
Közlemény:		Jóváírás
TELJESÍTÉSI/JÓTÁLLÁSI BIZTOSÍTÉK -D	Összeg:	723,500
EXA		

Biz.szám : FT15196011015549
NOTPROVIDED

Tr.azon : 395611893
ERA-AHTT: 3B363 -000000

----- INTÉZMÉNY ADATAI -----

Nemzeti Sportközpontok

(Nemzeti Sportközpontok

)

1146 Budapest

Istvánmezei út 3-5.

ÁHT(I): 260367

Pf. Pf. irsz.

Kincstári nap: 2015.07.15
10032000 - 00287962 - 00000000
IBAN: HU42 1003 2000 0028 7962 0000 0000Nemzeti Sportközpontok
Budapest
Istvánmezei út 3-5.

1146

BA1507012312
B7015-000134
B8015-000134

Fiókbérlet: 400

Összevont Számlakivonat

Számlaszám: 10032000-00287962-00000000 Kivonat sorszám: 136
IBAN : HU42 1003 2000 0028 7962 0000 0000 Kincstári nap: 2015.07.15
Név : Előirányzat-felhasználási keretszámla

Nyitó egyenleg :		11,467,254,018	Éves nyitó korrekció	0
Terhelés :	4 (db)	144,616		0
Jóváírás :	15 (db)	8,490,429		0
Záró egyenleg :		11,475,599,831		
